

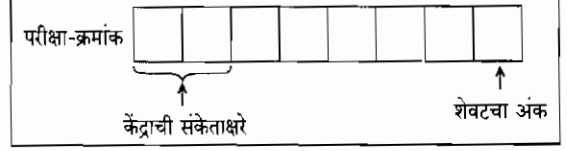

सूचना

- (1) सदर प्रश्नपुस्तिकेत 100 अनिवार्य प्रश्न आहेत. उमेदवारांनी प्रश्नांची उत्तरे लिहिण्यास सुरुवात करण्यापूर्वी या प्रश्नपुस्तिकेत सर्व प्रश्न आहेत किंवा नाहीत याची खात्री करून घ्यावी. तसेच अन्य काही दोष आढळल्यास ही प्रश्नपुस्तिका समवेक्षकांकडून लगेच बदलून घ्यावी.
- (2) आपला परीक्षा-क्रमांक ह्या चौकोनांत न विसरता बॉलपेनने लिहावा.

- (3) वर छापलेला प्रश्नपुस्तिका क्रमांक तुमच्या उत्तरपत्रिकेवर विशिष्ट जागी उत्तरपत्रिकेवरील सूचनेप्रमाणे न विसरता नमूद करावा.
- (4) (अ) या प्रश्नपुस्तिकेतील प्रत्येक प्रश्नाला 4 पर्यायी उत्तरे सुचविली असून त्यांना 1, 2, 3 आणि 4 असे क्रमांक दिलेले आहेत. त्या चार उत्तरांपैकी सर्वात योग्य उत्तराचा क्रमांक उत्तरपत्रिकेवरील सूचनेप्रमाणे तुमच्या उत्तरपत्रिकेवर नमूद करावा. अशा प्रकारे उत्तरपत्रिकेवर उत्तरक्रमांक नमूद करताना तो संबंधित प्रश्नक्रमांकासमोर छायांकित करून दर्शविला जाईल याची काळजी घ्यावी. ह्याकरिता फक्त काळ्या शाईचे बॉलपेन वापरावे, पेन्सिल वा शाईचे पेन वापरू नये.
(ब) आयोगाने ज्या विषयासाठी मराठी बरोबर इंग्रजी माध्यम विहित केलेले आहे, त्या विषयाचा प्रत्येक प्रश्न मराठी बरोबर इंग्रजी भाषेत देखील छापण्यात आला आहे. त्यामधील इंग्रजीतील किंवा मराठीतील प्रश्नामध्ये मुद्रणदोषांमुळे अथवा अन्य कारणामुळे विसंगती निर्माण झाल्याची शंका आल्यास, उमेदवाराने संबंधित प्रश्न पर्यायी भाषेतील प्रश्नाशी ताडून पहावा.
- (5) सर्व प्रश्नांना समान गुण आहेत. यास्तव सर्व प्रश्नांची उत्तरे द्यावीत. घाईमुळे चुका होणार नाहीत याची दक्षता घेऊनच शक्य तितक्या वेगाने प्रश्न सोडवावेत. क्रमाने प्रश्न सोडविणे श्रेयस्कर आहे पण एखादा प्रश्न कठीण वाटल्यास त्यावर वेळ न घालविता पुढील प्रश्नाकडे वळावे. अशा प्रकारे शेवटच्या प्रश्नापर्यंत पोहोचल्यानंतर वेळ शिल्लक राहिल्यास कठीण म्हणून वगळलेल्या प्रश्नांकडे परतणे सोईस्कर ठरेल.
- (6) उत्तरपत्रिकेत एकदा नमूद केलेले उत्तर खोडता येणार नाही. नमूद केलेले उत्तर खोडून नव्याने उत्तर दिल्यास ते तपासले जाणार नाही. एकापेक्षा जास्त उत्तरे नमूद केल्यास ते उत्तर चुकीचे धरले जाईल व त्या चुकीच्या उत्तराचे गुण वजा केले जातील.
- (7) प्रस्तुत परीक्षेच्या उत्तरपत्रिकांचे मूल्यांकन करताना उमेदवाराच्या उत्तरपत्रिकेतील योग्य उत्तरांनाच गुण दिले जातील. तसेच "उमेदवाराने वस्तुनिष्ठ बहुपर्यायी स्वरूपाच्या प्रश्नांची दिलेल्या चार उत्तरांपैकी सर्वात योग्य उत्तरेच उत्तरपत्रिकेत नमूद करावीत. अन्यथा त्यांच्या उत्तरपत्रिकेत सोडविलेल्या प्रत्येक चुकीच्या उत्तरांसाठी 25% किंवा 1/4 गुण वजा/कमी करण्यात येतील".

ताकीद

ह्या प्रश्नपत्रिकेसाठी आयोगाने विहित केलेली वेळ संपेपर्यंत ही प्रश्नपुस्तिका आयोगाची मालमत्ता असून ती परीक्षाकक्षात उमेदवाराला परीक्षेसाठी वापरण्यास देण्यात येत आहे. ही वेळ संपेपर्यंत सदर प्रश्नपुस्तिकेची प्रत/प्रती, किंवा सदर प्रश्नपुस्तिकेतील काही आशय कोणत्याही स्वरूपात प्रत्यक्ष वा अप्रत्यक्षपणे कोणत्याही व्यक्तीस पुरविणे, तसेच प्रसिद्ध करणे हा गुन्हा असून अशी कृती करणाऱ्या व्यक्तीवर शासनाने जारी केलेल्या "परीक्षांमध्ये होणाऱ्या गैरप्रकारांना प्रतिबंध करण्याबाबतचा अधिनियम-82" यातील तरतुदीनुसार तसेच प्रचलित कायद्याच्या तरतुदीनुसार कारवाई करण्यात येईल व दोषी व्यक्ती कमाल एक वर्षाच्या कारावासाच्या आणि/किंवा रुपये एक हजार रकमेच्या दंडाच्या शिक्षेस पात्र होईल.

तसेच ह्या प्रश्नपत्रिकेसाठी विहित केलेली वेळ संपण्याआधी ही प्रश्नपुस्तिका अनधिकृतपणे बाळगणे हा सुद्धा गुन्हा असून तसे करणारी व्यक्ती आयोगाच्या कर्मचारीवृंदापैकी, तसेच परीक्षेच्या पर्यवेक्षकीयवृंदापैकी असली तरीही अशा व्यक्तीविरुद्ध उक्त अधिनियमानुसार कारवाई करण्यात येईल व दोषी व्यक्ती शिक्षेस पात्र होईल.

पुढील सूचना प्रश्नपुस्तिकेच्या अंतिम पृष्ठावर पहा

पर्यवेक्षकांच्या सूचनेविना हे सील उघडू नये



कच्च्या कामासाठी जागा / SPACE FOR ROUGH WORK

1. माणगाव येथील परिषदेत डॉ. आंबेडकरांनी अस्पृश्य चळवळीचे नेतृत्व करावे असे कोणी सांगितले ?

- | | |
|--------------------|----------------------|
| (1) छ. शाहू महाराज | (2) आप्पासाहेब पाटील |
| (3) वि.रा. शिंदे | (4) गंगाराम कांबळे |

Who said that Dr. Ambedkar should lead the Movement of Untouchability in a Conference at Mangaon ?

- | | |
|------------------------|---------------------|
| (1) Chh. Shahu Maharaj | (2) Appasaheb Patil |
| (3) V.R. Shinde | (4) Gangaram Kamble |

2. पुढीलपैकी कोणती विधाने योग्य आहेत ?

- अ. रामकृष्ण विश्वनाथ यांनी आधुनिक मराठीतील पहिला अर्थशास्त्रीय ग्रंथ लिहिला.
 ब. न्यायमूर्ती रानडे यांनी भारताच्या आर्थिक शोषणास 'खंडणी' असे म्हटले.
 क. गोपाळ हरी देशमुख यांनी 'लक्ष्मी ज्ञान' या ग्रंथाचे लेखन केले.
 ड. रमेशचंद्र दत्त यांनी भारतीय दारिद्र्याचा प्रश्न राष्ट्रीय पातळीवर पहिल्यांदा मांडला.

पर्यायी उत्तरे :

- | | |
|---------------------------------|---------------------------------|
| (1) विधान अ, ब आणि क योग्य आहेत | (2) विधान ब, क आणि ड योग्य आहेत |
| (3) विधान अ आणि ड योग्य आहेत | (4) विधान अ आणि ब योग्य आहेत |

Which of the following statements are correct ?

- a. Ramkrishna Vishwanath wrote the first modern Marathi treatise on Economics.
 b. Justice Ranade named the exploitation of the Indian Economy as 'Ransom'.
 c. Gopal Hari Deshmukh wrote 'Laxmi Dnyan' treatise.
 d. Ramesh Chandra Datta first placed the problem of Indian poverty at national level.

Answer Options :

- | | |
|---------------------------------------|---------------------------------------|
| (1) Statements a, b and c are correct | (2) Statements b, c and d are correct |
| (3) Statements a and d are correct | (4) Statements a and b are correct |

3. 1885 मध्ये स्वामी दयानंद सरस्वती यांनी _____ मध्ये आर्य समाजाची स्थापना केली.

- | | |
|------------|---------------|
| (1) जालंधर | (2) रावळपिंडी |
| (3) लाहोर | (4) मुंबई |

Swami Dayanand Saraswati founded the Arya Samaj in _____ in 1885.

- | | |
|---------------|----------------|
| (1) Jalandhar | (2) Rawalpindi |
| (3) Lahore | (4) Mumbai |

4. आदिवासी लोकांच्या सुधारणेबाबत, खालील जोड्या जुळवा :

कार्य	सुधारक
अ. 'आदिवासी सेवा मंडळ' व जव्हारमध्ये 'खरेदी विक्री संघाची' स्थापना केली	i. ताराबाई मोडक
ब. आदिवासी सेवा सुधार समितीची स्थापना	ii. सुखदेव उईके
क. आदिवासींच्या मुलांसाठी अंगणवाड्या सुरू केल्या	iii. कॉ. रेवजी चौधरी
ड. 'जंगल बचाव' व 'मानव बचाव' हे आंदोलन सुरू केले	iv. डॉ. रामराव वाडिवे

पर्यायी उत्तरे :

	अ	ब	क	ड
(1)	i	ii	iii	iv
(2)	iv	iii	ii	i
(3)	iii	iv	i	ii
(4)	ii	i	iv	iii

Regarding the reformation of Tribal people, match the following :

Work	Reformer
a. 'Adivasi Seva Mandal' and 'Kharedi-Vikri Sangh' was established in Jawar	i. Tarabai Modak
b. Establishment of Adivasi Seva Sudhar Samiti	ii. Sukhdev Uikey
c. Establishment of 'Anganwadis for Adivasi children	iii. Com. Revaji Chaudhari
d. 'Jungle Bachao' and 'Manav Bachao' Movement was started	iv. Dr. Ramrao Wadive

Answer Options :

	a	b	c	d
(1)	i	ii	iii	iv
(2)	iv	iii	ii	i
(3)	iii	iv	i	ii
(4)	ii	i	iv	iii

कच्च्या कामासाठी जागा / SPACE FOR ROUGH WORK

5. _____ यांनी अनार्य दोष परिहारक मंडळीची स्थापना केली.

- | | |
|-----------------------|-------------------------|
| (1) किसन फागु बनसोडे | (2) बाबासाहेब आंबेडकर |
| (3) गोपाळ बुवा बलंगकर | (4) शिवराम जानबा कांबळे |

The founder of Anarya Dosh Pariharak Mandali was _____ .

- | | |
|--------------------------|--------------------------|
| (1) Kisan Fagu Bansode | (2) Babasaheb Ambedkar |
| (3) Gopal Buva Walangkar | (4) Shivram Janba Kamble |

6. शेतकरी चळवळीविषयी कोणती विधाने बरोबर आहेत ?

- अ. भारतात शेतकऱ्यातर्फे सरकारकडे दाद मागण्याची चळवळ प्रथम सार्वजनिक सभेने केली.
- ब. दख्खन दंगे म्हणून ओळखला जाणारा उठाव महाराष्ट्रात 1867 मध्ये सुरू झाला.
- क. 1936 मध्ये लखनौ येथे स्थापन झालेल्या भारतीय किसान सभेचे अध्यक्ष सरदार वल्लभभाई पटेल होते.
- ड. खेडा जिल्ह्यातील शेतकऱ्यांच्या साराबंदीच्या चळवळीत इंदूलाल पारिख व ना.म. जोशी हे काँग्रेस नेते सामील झाले.

पर्यायी उत्तरे :

- (1) विधान अ आणि ब बरोबर आहेत
- (2) विधान अ आणि ड बरोबर आहेत
- (3) विधान ब, क आणि ड बरोबर आहेत
- (4) विधान अ, क आणि ड बरोबर आहेत

Which statements are correct regarding Farmers Movement ?

- a. Sarvajanik Sabha placed the first appeal from farmers in India to government.
- b. The uprising known as the Deccan riots took place in Maharashtra in 1867.
- c. Sardar Vallabhbhai Patel was the President of the Bhartiya Kisan Sabha at Lucknow in 1936.
- d. Indulal Parikh and N.M. Joshi were the Congress leaders at Kheda district for farmers Sarabandi.

Answer Options :

- (1) Statements a and b are correct
- (2) Statements a and d are correct
- (3) Statements b, c and d are correct
- (4) Statements a, c and d are correct

7. महाराष्ट्रातील पुणे आणि अहमदनगर जिल्हयात झालेल्या शेतकऱ्यांच्या बंडाला _____ असे म्हटले.

- | | |
|---------------------|-------------------------|
| (1) दख्खनचे दंगे | (2) शेतकऱ्यांची क्रांती |
| (3) मुळशी सत्याग्रह | (4) जंगळ सत्याग्रह |

The Farmers Rebellion in Pune and Ahmednagar districts of Maharashtra is known as _____.

- | | |
|-----------------------|-------------------------|
| (1) Deccan Riots | (2) Farmers' Revolution |
| (3) Mulshi Satyagraha | (4) Jungle Satyagraha |

8. 1911 मध्ये ना.म. जोशी यांनी _____ ही संस्था स्थापन केली.

- | | |
|------------------------------|-------------------------|
| (1) सोशल सर्विस लीग | (2) कामगार हितवर्धक सभा |
| (3) अखिल भारतीय ट्रेड युनियन | (4) हिंद मजदूर पंचायत |

In 1911, N.M. Joshi founded the _____.

- | | |
|---------------------------|-----------------------------|
| (1) Social Service League | (2) Kamgar Hitwardhak Sabha |
| (3) All India Trade Union | (4) Hind Mazdoor Panchayat |

9. 'वेदोक्त धर्मप्रकाश' हा ग्रंथ कोणी लिहिला ?

- | | |
|-------------------|-------------------------|
| (1) लोकमान्य टिळक | (2) राजर्षी शाहू महाराज |
| (3) डॉ. आंबेडकर | (4) विष्णु भिकाजी गोखले |

Who wrote the book 'Vedokta Dharmaprakash' ?

- | | |
|--------------------|----------------------------|
| (1) Lokmanya Tilak | (2) Rajarshi Shahu Maharaj |
| (3) Dr. Ambedkar | (4) Vishnu Bhikaji Gokhale |

10. नाना शंकरशेट यांनी खालीलपैकी कोणती सोसायटी स्थापन करण्यात पुढाकार घेतला ?

- | |
|---------------------------------------------------|
| (1) अग्री हॉर्टिकल्चरल सोसायटी ऑफ वेस्टर्न इंडिया |
| (2) जिओ हॉर्टिकल्चरल सोसायटी ऑफ वेस्टर्न इंडिया |
| (3) सोशो हॉर्टिकल्चरल सोसायटी ऑफ वेस्टर्न इंडिया |
| (4) इको हॉर्टिकल्चरल सोसायटी ऑफ वेस्टर्न इंडिया |

Which of the following societies was initiated by Nana Shankarshet ?

- | |
|--------------------------------------------------|
| (1) Agri Horticultural Society of Western India |
| (2) Geo Horticultural Society of Western India |
| (3) Socio Horticultural Society of Western India |
| (4) Eco Horticultural Society of Western India |

कच्च्या कामासाठी जागा / SPACE FOR ROUGH WORK

11. पुढीलपैकी योग्य रीतीने जुळलेली जोड्या सांगा :

भारताच्या संविधान सभेतील प्रतिनिधीचे नाव	प्रांताचे नाव ज्या मधून प्रतिनिधी संविधान सभेवर निवडला गेला
अ. के.एम्. मुन्शी	— बॉम्बे/मुंबई
ब. वल्लभभाई पटेल	— बॉम्बे/मुंबई
क. फिरोझ गांधी	— संयुक्त प्रांत
ड. राजेंद्र प्रसाद	— बिहार
इ. के.सी. नियोगी	— बॉम्बे/मुंबई

पर्यायी उत्तरे :

- (1) अ, ब, क, ड आणि इ
- (2) अ, ब, क आणि ड
- (3) ब आणि ड
- (4) ब, क आणि ड

Find the correctly matched pair/s from below :

Name of the members of the Constituent Assembly of India	Province from which member was elected to Constituent Assembly
a. K.M. Munshi	— Bombay
b. Vallabhbhai Patel	— Bombay
c. Feroz Gandhi	— United Province
d. Rajendra Prasad	— Bihar
e. K.C. Neogy	— Bombay

Answer Options :

- (1) a, b, c, d and e
- (2) a, b, c and d
- (3) b and d
- (4) b, c and d

12. संपूर्ण भारताच्या भूमीवर नागरिकांत "समान नागरी संहिता" प्रस्थापित करण्यासाठी प्रयत्न केले जावेत असे घटनेच्या कोणत्या कलमाद्वारे राज्याच्या धोरणांच्या मार्गदर्शक तत्वात म्हटले आहे ?

- (1) कलम 44
- (2) कलम 25
- (3) कलम 48
- (4) कलम 30

By which Article has the Constitution of India given the Directive Principle that the State shall endeavour to secure for citizens, a "Uniform Civil Code" through the territory of India ?

- (1) Article 44
- (2) Article 25
- (3) Article 48
- (4) Article 30

कच्च्या कामासाठी जागा / SPACE FOR ROUGH WORK

P.T.O.

13. संसद सदस्यांना अधिवेशन काळात पोलीसांना अटक करता येत नाही, परंतू अधिवेशनापूर्वी व नंतर सुद्धा किती दिवस अटक करता येत नाही ?

- (1) 10 दिवस पूर्वी व नंतर
- (2) 20 दिवस पूर्वी व नंतर
- (3) 30 दिवस पूर्वी व नंतर
- (4) 40 दिवस पूर्वी व नंतर

The police cannot arrest the members of the Parliament during session, but they also cannot be arrested for how many number of days before and after the session ?

- (1) Before and after 10 days
- (2) Before and after 20 days
- (3) Before and after 30 days
- (4) Before and after 40 days

14. डॉ. आंबेडकर यांना 'भारतीय राज्यघटनेचे शिल्पकार' म्हटले जाते. कारण _____ .

- अ. त्यांनी उद्दिष्टांचा ठराव मांडला
- ब. ते घटना समितीचे अध्यक्ष होते
- क. ते घटनेच्या मसुदा समितीचे अध्यक्ष होते

योग्य पर्याय निवडा :

- | | |
|-------------|-------------|
| (1) अ आणि ब | (2) ब आणि क |
| (3) फक्त क | (4) फक्त ब |

Dr. Ambedkar is called as the 'Architect of the Constitution of India' because _____ .

- a. he tabled the Objectives Resolution
- b. he was the Chairman of the Constituent Assembly
- c. he was the Chairman of the Drafting Committee of the Constitution

Select the appropriate option :

- | | |
|-------------|-------------|
| (1) a and b | (2) b and c |
| (3) Only c | (4) Only b |

कच्च्या कामासाठी जागा / SPACE FOR ROUGH WORK

15. 'राज्यपाल' पदाबाबतच्या तरतुदींची, कलमे/घटना दुरुस्त्यांशी जुळणी करा :

'अ'	'ब'
अ. घटक राज्याकरिता राज्यपालपदाची तरतूद	i. कलम 156(1)
ब. राष्ट्रपतीकडून नेमणूक	ii. 7वी घटनादुरुस्ती, 1956
क. एका व्यक्तीची दोन किंवा अधिक घटक राज्याकरिता राज्यपाल म्हणून नेमणूक करता येते	iii. कलम 155
ड. भारताच्या राष्ट्रपतीकडून पदमुक्तता	iv. कलम 153

पर्यायी उत्तरे :

	अ	ब	क	ड
(1)	i	ii	iii	iv
(2)	iv	iii	ii	i
(3)	iii	iv	i	ii
(4)	ii	i	iv	iii

Match the provisions regarding the post of a 'Governor', with the Articles/Amendments :

'A'	'B'
a. Provision of the post of a Governor for State	i. Article 156(1)
b. Appointment by the President	ii. 7 th Constitutional Amendment, 1956
c. The same person can be appointed as a Governor for two or more States	iii. Article 155
d. Dismissal by the President of India	iv. Article 153

Answer Options :

	a	b	c	d
(1)	i	ii	iii	iv
(2)	iv	iii	ii	i
(3)	iii	iv	i	ii
(4)	ii	i	iv	iii

16. घटनादुरुस्ती आणि मार्गदर्शक तत्वांमध्ये झालेला बदल याबाबत जोड्या लावा :

‘अ’	‘ब’
अ. 42वी घटनादुरुस्ती	i. गरीबांना समान न्याय व कायदेविषयक मोफत साहाय्य
ब. 44वी घटनादुरुस्ती	ii. सहकारी संस्थांची ऐच्छिक स्थापना, स्वायत्त कार्ये व लोकसत्ताक नियंत्रण यात वृद्धी करणे
क. 86वी घटनादुरुस्ती	iii. उत्पन्न, दर्जा, सुविधा आणि संधी यांच्याबाबत असलेली विषमता कमी करणे
ड. 97वी घटनादुरुस्ती	iv. सहा वर्षांपेक्षा कमी वयाच्या बालकांना प्रारंभिक बाल्यावस्थेत देखभाल आणि शिक्षण उपलब्ध करून देणे

पर्यायी उत्तरे :

	अ	ब	क	ड
(1)	i	ii	iii	iv
(2)	i	iii	iv	ii
(3)	iv	iii	i	ii
(4)	iv	i	ii	iii

Match the pairs regarding Constitutional Amendments and changes made in the Directive Principles :

‘A’	‘B’
a. 42 nd Amendment	i. To promote equal justice and to provide free legal aid to the poor
b. 44 th Amendment	ii. To promote voluntary formation, autonomous functioning and democratic control of co-operative societies
c. 86 th Amendment	iii. To minimise inequalities in income, status, facilities and opportunities
d. 97 th Amendment	iv. To provide early childhood care and education for all children until they complete the age of six years

Answer Options :

	a	b	c	d
(1)	i	ii	iii	iv
(2)	i	iii	iv	ii
(3)	iv	iii	i	ii
(4)	iv	i	ii	iii

कच्च्या कामासाठी जागा / SPACE FOR ROUGH WORK

17. उप-मुख्यमंत्री पदाबाबतच्या विधानांचा विचार करा :
- अ. पद घटनात्मक नाही.
 ब. राजकीय सोय म्हणून नेमणूक केली जाते.
 क. हे पद कॅबिनेट मंत्राच्या दर्जाचे आहे.
 ड. हे पद आघाडीच्या आणि स्थानिक राजकारणाची निष्पत्ती आहे.
 वरीलपैकी कोणती विधाने बरोबर आहेत ?
- (1) फक्त अ आणि ब
 (2) फक्त ब आणि क
 (3) फक्त अ आणि क
 (4) वरील सर्व

Consider the statements about the post of Deputy Chief Minister :

- a. The post is not constitutional.
 b. The appointment is made for political convenience.
 c. The post is equivalent to Cabinet Minister's rank.
 d. The post is the outcome of coalition and local politics.

Which of the statements given above are correct ?

- (1) Only a and b
 (2) Only b and c
 (3) Only a and c
 (4) All of the above

18. सहाय्या अनुसूची संदर्भात खालीलपैकी कोणते विधान सत्य आहे ?
- (1) सहाय्या अनुसूचीखालील स्वायत्त जिल्हे हे राज्याच्या कार्यकारी अधिसत्तेच्या बाहेर आहेत.
 (2) सहाय्या अनुसूचीतील स्वायत्त जिल्ह्यांच्या क्षेत्रामध्ये वाढ करणे अथवा कमी करणे हे फक्त राष्ट्रपतीच करू शकतात.
 (3) या क्षेत्रातील जिल्हा आणि प्रादेशिक परिषदा यांना जमीन महसुलाचे मुल्यांकन आणि संकलन करण्याचा अधिकार आहे.
 (4) वरीलपैकी एकही नाही

With reference to Sixth Schedule, which of the following statements is correct ?

- (1) Autonomous districts related under Sixth Schedule fall outside the executive authority of the state.
 (2) Only the President can increase or decrease the area of autonomous districts under Sixth Schedule.
 (3) The district and regional councils in these regions are empowered to assess and collect land revenue.
 (4) None of the above

19. भारतीय निवडणूक आयोगाबद्दल खालील विधाने विचारात घ्या :

- अ. अनुच्छेद-324 मध्ये निवडणूक आयुक्तांसाठी असलेले पात्रतेचे निकष सांगितलेले आहेत.
 ब. अनुच्छेद-324 मध्ये निवडणूक आयोग हा मुख्य निवडणूक आयुक्त आणि अन्य दोन निवडणूक आयुक्त यांचा मिळून बनलेला असेल असे नमूद केले आहे.
 क. मुख्य निवडणूक आयुक्त हे अन्य निवडणूक आयुक्तांच्या निर्णयाची पायमल्ली करू शकत नाहीत.
 वरीलपैकी कोणते विधान/ने बरोबर आहे/त ?

- (1) अ आणि ब (2) फक्त क
 (3) ब आणि क (4) अ, ब आणि क

Consider the following statements regarding the Election Commission of India :

- a. Article 324 enumerates the required qualifications for Election Commissioners.
 b. It consists of the Chief Election Commissioner and two other Election Commissioners as mentioned under Article 324.
 c. The Chief Election Commissioner cannot override the decision of other Election Commissioners.

Which of the statement/s given above is/are correct ?

- (1) a and b (2) Only c
 (3) b and c (4) a, b and c

20. खालीलपैकी कोणता भाग हा भारतीय संविधानाची मूलभूत संरचना म्हणून मान्य केला जातो ?

- (1) वैधानिक पद्धती
 (2) लोकसभेचे अध्यक्ष
 (3) संसदीय लोकशाही
 (4) उपराष्ट्रपती हे राज्यसभेचे पदसिद्ध अध्यक्ष म्हणून कार्य करतात

Which of the following constitutes part of the basic structure of the Constitution of India ?

- (1) Legislative procedure
 (2) Speaker of the Lok Sabha
 (3) Parliamentary democracy
 (4) Vice-President acts as the ex-officio chairman of the Rajya Sabha

कच्च्या कामासाठी जागा / SPACE FOR ROUGH WORK

21. महिलांचे कौटुंबिक हिंसाचारापासून संरक्षण अधिनियम, 2005 मधील कलम 3 मध्ये _____ ची तरतूद आहे.
- (1) संरक्षण अधिकाऱ्याची नेमणूक
 - (2) संरक्षण अधिकाऱ्याची कर्तव्ये व कार्ये
 - (3) शासनाची कर्तव्ये
 - (4) कौटुंबिक हिंसाचाराची व्याख्या
- Section 3 of the Protection of Women from Domestic Violence Act, 2005 provides for _____.
- (1) Appointment of protection officers
 - (2) Duties and functions of protection officers
 - (3) Duties of government
 - (4) Definition of domestic violence

22. हुंडा प्रतिबंध कायदा, 1961 च्या कलम 3 प्रमाणे, जर कोणतीही व्यक्ती हुंडा देते किंवा घेते किंवा हुंडा देण्यास व घेण्यास उद्युक्त करते, तर त्यास _____ वर्षांपेक्षा कमी असणार नाही इतक्या मुदतीच्या कारावासाची दंडा सह शिक्षा जे _____ रुपयां पेक्षा कमी असणार नाही, किंवा अशा हुंड्याच्या किमतीची रक्कम जे काही अधिक असेल ते, अशी शिक्षा होईल.
- (1) चार, दहा हजार
 - (2) पाच, पंधरा हजार
 - (3) सहा, वीस हजार
 - (4) दहा, पंचवीस हजार

If any person gives or takes or abets the giving or taking of dowry, he shall be punishable with imprisonment for a term which shall not be less than _____ years and with fine which shall not be less than _____ rupees or the amount of the value of such dowry, whichever is more, as per Section 3 of the Dowry Prohibition Act, 1961.

- (1) four, ten thousand
- (2) five, fifteen thousand
- (3) six, twenty thousand
- (4) ten, twenty-five thousand

23. मानवी हक्क संरक्षण अधिनियम, 1993 च्या कलम 14 मध्ये खालीलपैकी कोणती तरतूद आहे ?
- (1) अन्वेषण
 - (2) कबुली जबाब
 - (3) मानवी हक्क आयोगाची कार्ये
 - (4) मानवी हक्क आयोगाच्या सदस्यांच्या नियुक्तीच्या अटी व शर्ती

Under Section 14 of the Protection of Human Rights Act, 1993, which of the following provisions is given ?

- (1) Investigation
- (2) Confession
- (3) Functions of Human Rights Commission
- (4) Terms and conditions of appointment of members of Human Rights Commission

24. मानवी हक्क संरक्षण अधिनियम, 1993 मधील कलम 31 मध्ये _____ ची तरतूद आहे.

- | | |
|---------------------------|----------------------------|
| (1) मानवी अधिकार न्यायालय | (2) लेखा परीक्षक |
| (3) राज्य मानवी हक्क आयोग | (4) विशेष सरकारी अभियोक्ता |

Section 31 of the Protection of Human Rights Act, 1993 provides _____.

- | | |
|-----------------------------------|-------------------------------|
| (1) Human Rights Courts | (2) Auditor |
| (3) State Human Rights Commission | (4) Special Public Prosecutor |

25. अनुसूचित जाती व अनुसूचित जमाती (अत्याचारास प्रतिबंध) अधिनियम, 1989 मधील कलम 3 मध्ये _____ ची तरतूद आहे.

- | |
|-------------------------------------------|
| (1) अत्याचाराच्या प्रकारांची |
| (2) शिक्षेची |
| (3) अत्याचाराचे गुन्हे व त्यांच्या शिक्षा |
| (4) वरीलपैकी कोणतेही नाही |

Section 3 of the Scheduled Castes and Scheduled Tribes (Prevention of Atrocities) Act, 1989 provides for _____.

- | |
|-----------------------------------------------------|
| (1) Types of Atrocities |
| (2) Punishment |
| (3) Atrocities (offences) and respective punishment |
| (4) None of the above |

26. मानव अधिकार संरक्षण अधिनियम, 1993 खाली गठीत समितीच्या शिफारसीवरून _____ हे राष्ट्रीय मानव अधिकार आयोगाच्या अध्यक्षांची नेमणूक करतात.

- | | |
|------------------|-----------------------|
| (1) कायदा मंत्री | (2) पंतप्रधान |
| (3) राष्ट्रपती | (4) सर्वोच्च न्यायालय |

The Chairperson of National Human Rights Commission is appointed by _____ on the recommendation of the committee under the Protection of Human Rights Act, 1993.

- | | |
|----------------------|------------------------|
| (1) The Law Minister | (2) The Prime Minister |
| (3) The President | (4) The Supreme Court |

27. संयुक्त राष्ट्रांच्या महासभेने मे 2002 मधील बालकांसाठी विशेष अधिवेशनात “अ वर्ल्ड फिट फॉर चिल्ड्रन” – (मुलांसाठी योग्य जग) शीर्षक असलेले फलित दस्तऐवज चा स्वीकार केला. त्यास अनुसरून भारताने बालकांचे अधिकार संरक्षण _____ अधिनियम, 2005 तयार केला.

- | | |
|------------|--------------|
| (1) आयोग | (2) न्यायालय |
| (3) संस्था | (4) सुधारणा |

The UN General Assembly in its special session on children in May 2002, adopted an Outcome Document titled “A World Fit for Children”. With regard to the same, India enacted The _____ for Protection of Child Rights Act, 2005.

- | | |
|------------------|-----------------|
| (1) Commissions | (2) Courts |
| (3) Institutions | (4) Reformation |

कच्च्या कामासाठी जागा / SPACE FOR ROUGH WORK

28. कौटुंबिक हिंसाचारापासून महिलांचे संरक्षण अधिनियम, 2005 अंतर्गत दंडाधिकार्याने दिलेल्या निर्णयाविरुद्ध खालीलपैकी कोणत्या न्यायालयाकडे अपील दाखल करता येते ?

- | | |
|-------------------|------------------------------|
| (1) सत्र न्यायालय | (2) कौटुंबिक न्यायालय |
| (3) उच्च न्यायालय | (4) भारतात सर्वोच्च न्यायालय |

An appeal against the order passed by the Magistrate under the Protection of Women from Domestic Violence Act, 2005 lies in which of the following Courts ?

- | | |
|----------------------|----------------------------|
| (1) Court of Session | (2) Family Court |
| (3) High Court | (4) Supreme Court of India |

29. शारीरिक दृष्ट्या दुर्बल व्यक्तीचा (दिव्यांग) (समान संधी, अधिकार संरक्षण व पूर्ण सहभागासंबंधी) अधिनियम, 1995 मधील प्रकरण VII मध्ये खालीलपैकी कोणती तरतूद आहे.

- | | |
|---------------------|------------|
| (1) समन्यायी कृती | (2) समानता |
| (3) भेदभाव प्रतिबंध | (4) शास्ती |

Under Chapter VII of the Persons with Disabilities (Equal Opportunities, Protection of Rights and Full Participation) Act, 1995 provides for _____.

- | | |
|-------------------------|----------------|
| (1) Affirmative Actions | (2) Equality |
| (3) Non-Discrimination | (4) Punishment |

30. हुंडा प्रतिबंध अधिनियम, 1961 मधील कलम 8ब मध्ये _____ ची तरतूद आहे.

- | | |
|----------------------------|---------------------------|
| (1) हुंडा घेण्याचा अपराध | (2) हुंडा घेण्याचे प्रकार |
| (3) हुंडा प्रतिबंध अधिकारी | (4) वरीलपैकी कोणतेही नाही |

Section 8B of the Dowry Prohibition Act, 1961 provides for _____.

- | | |
|--------------------------------|-----------------------|
| (1) Offence of Dowry | (2) Types of Dowry |
| (3) Dowry Prohibition Officers | (4) None of the above |

31. संविधानाच्या अनुच्छेद _____ अनुसार कोणत्याही नागरिकाशी राज्याच्या, कोणत्याही रोजगार किंवा कार्यालयीन पदासाठी लिंगाच्या आधारावर भेदभाव केला जाणार नाही.

- | | | | |
|--------|--------|--------|--------|
| (1) 14 | (2) 15 | (3) 16 | (4) 21 |
|--------|--------|--------|--------|

As per Article _____ of the Constitution, no citizen shall be discriminated on ground of sex or discriminated against in respect of, any employment or office under the State.

- | | | | |
|--------|--------|--------|--------|
| (1) 14 | (2) 15 | (3) 16 | (4) 21 |
|--------|--------|--------|--------|

32. कौटुंबिक हिंसाचारापासून महिलांचे संरक्षण अधिनियम, 2005 च्या कलम 22 अन्वये, पीडित व्यक्तीच्या अर्जानुसार, न्यायदंडाधिकारी, जाब देणाऱ्यास, कौटुंबिक हिंसेच्या कृत्यामुळे झालेल्या हानीसाठी _____ आणि नुकसान भरून देण्याचे आदेश देऊ शकतात.

- | | |
|-----------------|-----------|
| (1) नुकसानभरपाई | (2) पोटगी |
| (3) आयकर | (4) हुंडा |

According to Section 22 of the Protection of Women from Domestic Violence Act, 2005, the Magistrate may, on application of aggrieved person pass an order directing the respondent to pay _____ and damages caused by the act of Domestic Violence.

- | | |
|------------------|-----------------|
| (1) compensation | (2) maintenance |
| (3) income tax | (4) dowry |

33. महिलांचे कौटुंबिक हिंसाचारापासून संरक्षण अधिनियम, 2005 मधील कलम 20 मध्ये _____ ची तरतूद आहे.

- | | |
|--------------------|------------------|
| (1) सेवा पुरविणारे | (2) नोटीस बजावणे |
| (3) आर्थिक सहाय्य | (4) अधिकारिता |

Section 20 of the Protection of Women from Domestic Violence Act, 2005 provides for _____.

- | | |
|-----------------------|-----------------------|
| (1) Service providers | (2) Service of notice |
| (3) Monetary relief | (4) Jurisdiction |

34. हुंडाबंदी अधिनियम, 1961 मधील कलम 2 च्या स्पष्टीकरण नुसार 'किमती ऐवज' म्हणजे _____.

- (1) भारतीय दंड संहिता, 1860 मधील कलम 30 अनुसार लावलेला अर्थ
- (2) फौजदारी प्रक्रिया संहितेच्या कलम 125 नुसार लावलेला अर्थ
- (3) वरीलपैकी दोन्हीही
- (4) वरीलपैकी कोणतेही नाही

As per explanation of Section 2 of the Dowry Prohibition Act, 1961, the expression 'valuable security' means _____.

- (1) As per meaning given under Section 30 of the Indian Penal Code, 1860.
- (2) As per meaning given under Section 125 of the Criminal Procedure Code.
- (3) Both of the above
- (4) None of the above

35. महात्मा गांधी तंटामुक्त गाव अभियान राज्यातील प्रत्येक ग्रामपंचायती मध्ये राबविण्यात येत आहे, _____ ला त्याचा घटक म्हणून नेमण्यात आले आहे, व त्यास 'गाव' संबोधण्यात येईल.

- | | |
|------------------|------------------|
| (1) ग्राम पंचायत | (2) जिल्हा परिषद |
| (3) नगरपालिका | (4) जिल्हा विभाग |

Mahatma Gandhi Campaign for Dispute-free village is being implemented in every village panchayat of the State, the _____ has been prescribed as its part, and it shall be addressed as 'Gaon' (Village).

- | | |
|--------------------|--------------------|
| (1) Gram Panchayat | (2) Zilla Parishad |
| (3) Municipality | (4) District Zone |

कच्च्या कामासाठी जागा / SPACE FOR ROUGH WORK

36. महाराष्ट्र पोलीस अधिनियम, 1951 च्या कलम 99 ते 116 चे उल्लंघन करणाऱ्यास कोणत्या कलमाअंतर्गत शिक्षेची तरतूद केलेली आहे ?

- (1) कलम 114 (2) कलम 115
(3) कलम 116 (4) कलम 117

Which provision of the Maharashtra Police Act, 1951 provides punishment for the contravention of the Section 99 to 116 of the said Act ?

- (1) Section 114 (2) Section 115
(3) Section 116 (4) Section 117

37. महाराष्ट्र पोलीस अधिनियम, 1951 मधील कलम _____ मध्ये जिल्हा दंडाधिकाऱ्यास किंवा उप-विभागीय दंडाधिकाऱ्यांना अपराध करण्याच्या बेतात असलेल्या व्यक्तींना आपल्या कार्य क्षेत्रातून घालवून देण्याचा अधिकार दिलेला आहे.

- (1) 56 (2) 57
(3) 62 (4) 63 A

Under Section _____ of the Maharashtra Police Act, 1951, the District Magistrate or the Sub-Divisional Magistrate has been empowered for removal of persons about to commit offence within their jurisdiction.

- (1) 56 (2) 57
(3) 62 (4) 63 A

38. महाराष्ट्र पोलीस अधिनियम, 1951 मधील कलम 55 मध्ये खालीलपैकी कशाची तरतूद दिलेली आहे ?

- (1) आयुक्त किंवा अधीक्षक आणि इतर अधिकाऱ्यांचा जनतेस निर्देश देण्याचा अधिकार.
(2) गायन, वादन आवाज किंवा गोंगाट चालू ठेवण्यास मनाई वगैरे करण्याचे अधिकार.
(3) मनोरंजनाची स्थाने-जाहीर सभा यातील अव्यवस्था वगैरेबद्दल पोलीसांनी बंदोबस्त करणे.
(4) टोळ्या व जमाव यांची पांगा पांग करणे.

Under Section 55 of the Maharashtra Police Act, 1951, which of the following provisions is given ?

- (1) Power of the Commissioner or the District Superintendent and of the other officers to give direction to the public.
(2) Power to prohibit etc. continuance of music, sound or noise.
(3) Police to provide against disorder etc. at places of amusement and public meetings.
(4) Dispersal of gangs and body of persons.

39. महाराष्ट्र पोलीस अधिनियम, 1951 मधील कलम _____ मध्ये अव्यवस्थेला प्रतिबंध करण्यासाठी विवक्षित कृतींना मनाई करण्याचा अधिकार आयुक्त आणि जिल्हा दंडाधिकार्यांना आपआपल्या प्रभावाखाली असलेल्या क्षेत्रात दिलेला आहे.

- (1) 34
- (2) 35
- (3) 36
- (4) 37

Under Section _____ of the Maharashtra Police Act, 1951, power is given to the Commissioner and the District Magistrate in areas under their respective charges, to prohibit certain activities for prevention of disorder.

- (1) 34
- (2) 35
- (3) 36
- (4) 37

40. महाराष्ट्र पोलीस अधिनियम, 1951 कलम 49 अन्वये कलम _____ किंवा _____ खाली कोणताही वाद उपस्थित झाल्यास बृहन्मुंबईत मुख्य शहर दंडाधिकारी व जिल्ह्यात जिल्हा दंडाधिकारी यांचा, रक्कम किती द्यावयाची व कोणी द्यावयाची याबाबतचा निकाल निर्णायक असेल आणि याप्रमाणे ठरविलेली रक्कम ही, मुख्य शहर दंडाधिकारी व जिल्हा दंडाधिकारी यांनी मागणी केली असता, ती देण्याबद्दल जी व्यक्ती जबाबदार असल्याचे आढळून आले असेल तिने देणे असलेली रक्कम जमीन महसुलाची थकबाकी आहे असे समजून जिल्हाधिकारी ती वसूल करील.

- | | |
|------------|------------|
| (1) 45, 46 | (2) 50, 51 |
| (3) 44, 45 | (4) 47, 48 |

According to Section 49 of the Maharashtra Police Act, 1951, in case of any dispute under Sections _____ or _____, the decision of Chief Presidency Magistrate in Greater Bombay and the District Magistrate, in the district shall be conclusive as to the amount to be paid, and as to the person by whom it is to be paid and the sum, so ascertained may, on the requisition of the Chief Presidency Magistrate or District Magistrate be recovered by Collector as if it were an arrear of land revenue due by person found to be answerable therefor.

- | | |
|------------|------------|
| (1) 45, 46 | (2) 50, 51 |
| (3) 44, 45 | (4) 47, 48 |

कच्च्या कामासाठी जागा / SPACE FOR ROUGH WORK

41. महाराष्ट्र पोलीस अधिनियम, 1951 च्या कलम 76 मधील तरतूदीनुसार ज्या पशुवैद्यकीय अधिकाऱ्याकडे कलम _____ अन्वये प्राणी आणण्यात आला आहे तो अधिकारी शक्य तितक्या लवकर त्याची तपासणी करील व अशा तपासणीचे अहवाल तयार करील. जर आरोपी व्यक्ती अहवालांच्या प्रतीकरिता अर्ज करील तर त्याची एक प्रत आरोपीसं विनामुल्य देईल.

- (1) 72 (2) 73
(3) 74 (4) 75

According to the provisions of Section 76 of the Maharashtra Police Act, 1951, the Veterinary Officer before whom an animal is brought under Section _____ shall with all convenient speed examine the same and draw up a report of such examination. A copy of report shall be delivered free of charge to the accused person if he applies for it.

- (1) 72 (2) 73
(3) 74 (4) 75

42. महाराष्ट्र पोलीस अधिनियम, 1951 कलम 21(1) अन्वये आयुक्तास, अधीक्षकास किंवा राज्य शासनाने याबाबतीत विशेषरित्या शक्ती प्रदान केलेल्या कोणत्याही दंडाधिकार्यास आपल्या प्रभाराखाली येणाऱ्या हद्दीत कोणत्याही वेळेस उदाहरणार्थ दंगा इत्यादी वेळेस स्वतःच्या सही व शिक्क्यानिशी दिलेल्या आदेशाद्वारे पोलीस दलास कोणत्याही प्रसंगी मदत करण्यासाठी त्यास योग्य वाटेल अशा _____ आणि _____ वर्षे वयाच्या कोणत्याही धडधाकट पुरुषाची विशेष पोलीस अधिकारी म्हणून नेमणूक करता येईल.

- (1) 21 आणि 45 (2) 18 आणि 35
(3) 21 आणि 50 (4) 18 आणि 50

According to Section 21(1) of the Maharashtra Police Act, 1951, the Commissioner, District Superintendent or any Magistrate, specially empowered in this behalf by State government, may, at any time by a written order signed by himself or sealed with his own seal, appoint any able bodied male person between the ages of _____ and _____, whom he considers fit to be a special police officer to assist the Police Force on any occasion like riots etc.

- (1) 21 and 45 (2) 18 and 35
(3) 21 and 50 (4) 18 and 50

43. महाराष्ट्र पोलीस अधिनियम, 1951 मधील कोणत्या तरतूदीप्रमाणे पोलीस दलाची रचना स्पष्ट केली आहे ?

- | | |
|-----------|-----------|
| (1) कलम 8 | (2) कलम 6 |
| (3) कलम 5 | (4) कलम 7 |

Which provision of the Maharashtra Police Act, 1951 explains the constitution of Police Force ?

- | | |
|---------------|---------------|
| (1) Section 8 | (2) Section 6 |
| (3) Section 5 | (4) Section 7 |

44. महाराष्ट्र पोलीस अधिनियम, 1951 मधील कोणत्या कलमाद्वारे धार्मिक समारंभ इत्यादी ठिकाणी सुव्यवस्था राखणेबद्दल आदेश काढण्याची तरतूद स्पष्ट केले आहे ?

- | | |
|------------|------------|
| (1) कलम 40 | (2) कलम 38 |
| (3) कलम 41 | (4) कलम 42 |

Which Section of the Maharashtra Police Act, 1951 explains the provision relating to the issue of orders for maintenance of order at religious ceremonials etc. ?

- | | |
|----------------|----------------|
| (1) Section 40 | (2) Section 38 |
| (3) Section 41 | (4) Section 42 |

45. महाराष्ट्र पोलीस अधिनियम, 1951 मधील कलम _____ नुसार पोलीसांना दावा न सांगितलेल्या मालमत्ता ताब्यात घेण्याचा अधिकार दिलेला आहे.

- | | |
|--------|--------|
| (1) 73 | (2) 80 |
| (3) 81 | (4) 82 |

Under Section _____ of the Maharashtra Police Act, 1951, the police has been given power to take charge of unclaimed property.

- | | |
|--------|--------|
| (1) 73 | (2) 80 |
| (3) 81 | (4) 82 |

कच्च्या कामासाठी जागा / SPACE FOR ROUGH WORK

46. भारतीय दंड संहिता, 1860 मधील कलम _____ मध्ये कोणत्याही वर्गाच्या धर्माचा किंवा धार्मिक श्रद्धांचा अपमान करून धार्मिक भावनांवर अत्याचार करण्याच्या उद्देशाने बुद्धीपुरस्सर व दुष्ट उद्देशाने करण्यात येणाऱ्या अपराधाची तरतूद दिलेली आहे.

(1) 295 (2) 295 A (3) 296 (4) 298

Under Section _____ of the Indian Penal Code, 1860 the provision of offence relating to deliberate and malicious acts intended to outrage religious feelings of any class by insulting its religion or religious beliefs is given.

(1) 295 (2) 295 A (3) 296 (4) 298

47. 'A' याने प्रथम पत्नी 'B' जिवंत असताना आणि घटस्फोट झालेला नसताना 'C' शी दुसरे लग्न केले.

उपरोक्त अपराधाचे वर्गीकरण करा.

(1) अजामिनपात्र व दखलपात्र (2) जामिनपात्र व अदखलपात्र
(3) अजामिनपात्र व अदखलपात्र (4) जामिनपात्र व दखलपात्र

'A' whose wife 'B' is alive and marriage is not dissolved, marries 'C'.

Classify the above offence.

(1) Non-bailable and Cognizable (2) Bailable and Non-cognizable
(3) Non-bailable and Non-cognizable (4) Bailable and Cognizable

48. भारतीय दंड संहिता, 1860 मधील कलम 230 नुसार वेगळेपण ओळखा.

(1) कवड्या (2) छाप नसलेले तांब्याचे तुकडे
(3) भारतीय नाणे (4) पदके

Find the odd one out regarding Section 230 of the Indian Penal Code, 1860.

(1) Cowries (2) Lumps of unstamped copper
(3) Indian coins (4) Medals

49. भारतीय दंड संहिता, 1860 मधील कलम 36 नुसार उत्तर द्यावे :

– 'अ' हा अंशतः 'ब' ला अन्न देण्याचे अवैधपणे टाळून व अंशतः 'ब' ला मारहाण करून उद्देशपूर्वक 'ब' चा मृत्यु घडवून आणतो.

– 'अ' ने _____ अपराध केलेला आहे.

(1) मानवतेच्या विरोधी (2) खून
(3) अंशतः खून (4) क्रूरपणे इजा करण्याचे कृत्य

Answer the following as per Section 36 of the Indian Penal Code, 1860 :

– 'A' intentionally causes 'B's death, partly by illegally omitting to give 'B' food, and partly by beating 'B'.

– 'A' has committed offence of _____.

(1) Against humanity (2) Murder
(3) Half murder (4) Act of brutal injury

50. गुन्हा आणि त्या संबंधीत भारतीय दंड विधानातील तरतूदीशी जोड्या जुळवा :

तरतूद	कलम
अ. दुखापत	i. कलम 340
ब. हल्ला	ii. कलम 319
क. चुकीची बंदी (गैर परिरोध)	iii. कलम 351
ड. अपहरण	iv. कलम 362

पर्यायी उत्तरे :

	अ	ब	क	ड
(1)	ii	iii	i	iv
(2)	iii	i	ii	iv
(3)	iv	i	ii	iii
(4)	i	iv	iii	ii

Match the offence with respective provision under the Indian Penal Code :

Provision	Section
a. Hurt	i. Section 340
b. Assault	ii. Section 319
c. Wrongful confinement	iii. Section 351
d. Abduction	iv. Section 362

Answer options :

	a	b	c	d
(1)	ii	iii	i	iv
(2)	iii	i	ii	iv
(3)	iv	i	ii	iii
(4)	i	iv	iii	ii

51. भारतीय दंड संहिता, 1860 मध्ये निवडणूकीसंबंधी च्या अपराधांचा समावेश कोणत्या प्रकरणामध्ये केलेला आहे ?

- (1) प्रकरण VIII (2) प्रकरण IX (3) प्रकरण IX A (4) प्रकरण IX B

The offences regarding elections are included under which Chapter of the Indian Penal Code, 1860 ?

- (1) Chapter VIII (2) Chapter IX (3) Chapter IX A (4) Chapter IX B

कच्च्या कामासाठी जागा / SPACE FOR ROUGH WORK

52. 'A' हा 'B' ला त्याच्या पत्नीचा खून करण्यास चिथावणी देतो 'B' मान्य करतो, परंतु प्रत्यक्ष खून करत नाही. 'A' ला भारतीय दंड संहितेनुसार काय शिक्षा होईल ?

- (1) शिक्षा होणार नाही कारण खून झाला नाही
- (2) 7 वर्षोपर्यंत कारावास आणि दंड
- (3) फक्त दंड
- (4) 1 वर्षोपर्यंत कारावास, दंड नाही

'A' instigates 'B' to murder his wife. 'B' agrees, but does not commit the offence. What is the punishment to which 'A' is liable under the Indian Penal Code ?

- (1) No punishment because murder was not committed
- (2) Imprisonment up to 7 years and fine
- (3) Fine only
- (4) Imprisonment up to 1 year, no fine

53. भारतीय दंड विधान, कलम 82 नुसार कोणत्या वयाच्या बालकाने केलेली कोणतीही गोष्ट ही अपराध होत नाही ?

- (1) सहा वर्षा खालील
- (2) सात वर्षा खालील
- (3) नऊ वर्षा खालील
- (4) बारा वर्षा खालील

As per Section 82 of the Indian Penal Code, anything done by a child of what age is considered as no offence ?

- (1) Under six years
- (2) Under seven years
- (3) Under nine years
- (4) Under twelve years

54. भारतीय दंड संहितेतील _____ कोणताही लोकसेवक आपले कायदेशीर काम करित असताना कामकाजात अडथळे आणणेकरिता । त्याचे कर्तव्य करित असताना दुखापत करण्याच्यापासून संरक्षण करते ?

- (1) कलम 326
- (2) कलम 332
- (3) कलम 324
- (4) कलम 330

_____ of the IPC protects the public servant from voluntarily causing hurt to deter him from his duty.

- (1) Section 326
- (2) Section 332
- (3) Section 324
- (4) Section 330

55. भारतीय दंड विधानाच्या खालीलपैकी कोणता प्रकरण हा फक्त धर्माबद्दलच्या गुन्ह्यांशी संबंधित आहे ?

- (1) प्रकरण XII
- (2) प्रकरण XV
- (3) प्रकरण XIV
- (4) प्रकरण XVII

Which of the following Chapter of the Indian Penal Code exclusively deals with offences relating to religion ?

- (1) Chapter XII
- (2) Chapter XV
- (3) Chapter XIV
- (4) Chapter XVII

56. अटक झालेल्या व्यक्तीस पुढील वेळेत न्यायालयासमोर आणले पाहिजे.

- (1) 8 तासात (2) 24 तासात (3) 48 तासात (4) वेळचे बंधन नाही

A person arrested shall be brought before the court within

- (1) 8 hours (2) 24 hours (3) 48 hours (4) No time limit

57. फौजदारी प्रक्रिया संहितेतील खालीलपैकी कोणते कलम एखाद्या व्यक्तीला जर तिच्या इच्छेविरुद्ध चुकीच्या पद्धतीने कैद करून ठेवले तर शोध घेऊन सुटका करण्याच्या तरतूदी बाबत आहे ?

- (1) 95 (2) 97 (3) 153 (4) 293

Which of the following Sections of the Code of Criminal Procedure mentions about search for persons wrongfully confined ?

- (1) 95 (2) 97 (3) 153 (4) 293

58. फौजदारी प्रक्रिया संहिता, 1973 मधील खालीलपैकी कोणत्या कलमा अंतर्गत गुन्ह्यास बळी पडलेल्या व्यक्तींना नुकसान भरपाई देण्याच्या योजने संदर्भात तरतूद करण्यात आली आहे ?

- (1) कलम 354 (2) कलम 357
(3) कलम 357 A (4) कलम 357 B

Under which of the following Section of the Code of Criminal Procedure, 1973 is the provision given regarding compensation scheme to the victims of crime ?

- (1) Section 354 (2) Section 357
(3) Section 357 A (4) Section 357 B

59. फौजदारी कायद्याचे एक मूलभूत तत्त्व असे आहे की, एखाद्या गुन्ह्यात दोषी ठरलेल्या व्यक्तीस पुन्हा त्याच गुन्ह्यासाठी शिक्षा दिली जाऊ नये. हे तत्त्व घटनेच्या अनुच्छेद 20(2) मध्ये आणि फौ.प्र.सं च्या कलम _____ मध्ये आहे.

- (1) 200 (2) 229 (3) 300 (4) 305

One fundamental principle of criminal law is that no person who has been convicted of an offence should be prosecuted and punished for the same offence more than once. This principle is contained in Article 20(2) of the Constitution and is also under Section _____ of Cr.P.C.

- (1) 200 (2) 229 (3) 300 (4) 305

कच्च्या कामासाठी जागा / SPACE FOR ROUGH WORK

60. फौजदारी प्रक्रिया संहिता कलम 2(n) नुसार "अपराध" याचा अर्थ त्या त्या काळी अंमलात असलेल्या कोणत्याही कायद्या प्रमाणे शिक्षापात्र केलेली कोणतीही कृती अगर अकृती होय आणि ज्या कृतीबद्दल "गुरे अतिक्रमण कायदा, 1871" मधील _____ प्रमाणे फिर्याद देता येईल अशा कोणत्याही कृतीचा त्यात समावेश आहे ?

- (1) कलम 18 (2) कलम 14
(3) कलम 22 (4) कलम 20

According to Section 2(n) of the Code of Criminal Procedure, "offence" means any act or omission made punishable by any law for the time being in force and includes any act in respect of which a complaint may be made under _____ of the Cattle-Trespass Act, 1871.

- (1) Section 18 (2) Section 14
(3) Section 22 (4) Section 20

61. सत्र न्यायालयाच्या न्यायाधिकाची नेमणूक कोण करते ?

- (1) राज्याचा राज्यपाल
(2) राज्याचे मुख्यमंत्री
(3) उच्च न्यायालय
(4) वरीलपैकी नाही

Who appoints the judge of Session Court ?

- (1) The Governor of the State
(2) The Chief Minister of the State
(3) The High Court
(4) None of the above

62. पत्नी, मुले व वृद्ध पालक फौ.प्र.सं. चा पुढील कलमानुसार पोटगी मागू शकतात.

- (1) 125 (2) 210 (3) 225 (4) 115

Wife, children and aged parents can demand maintenance under the following Section of Cr.P.C.

- (1) 125 (2) 210 (3) 225 (4) 115

63. जर यथायोग्य तत्परता दाखवूनही, फौजदारी प्रक्रिया संहितेतील कलम _____, _____ व _____ प्रमाणे समन्सची बजावणी करता येत नसेल तर बजावणी करणारा अधिकारी समन्सची एक प्रत समन्स काढलेल्या व्यक्तीच्या राहत्या घरावर किंवा घरवाडीत सामान्यपणे राहत असेल तेथे ठळकपणे दिसेल अशा जागी लावेल आणि तदनंतर न्यायालय योग्य वाटतील अशा चौकश्या केल्यानंतर समन्स रीतसर बजावण्यात आले आहे असे घोषित करू शकेल.

(1) 63, 64, 65 (2) 64, 65, 66 (3) 61, 62, 63 (4) 62, 63, 64

If service cannot by the exercise of due diligence be effected as provided in Sections _____, _____ and _____, of Criminal Procedure Code, the serving officer shall affix one of the duplicates of the summons to some conspicuous part of the house or homestead in which the person summoned ordinarily resides; and thereupon the Court, after making such inquiries as it thinks fit, may either declare that the summons has been duly served or order fresh service in such manner as it considers proper.

(1) 63, 64, 65 (2) 64, 65, 66 (3) 61, 62, 63 (4) 62, 63, 64

64. फौजदारी प्रक्रिया संहितेच्या कलम _____ अन्वये केंद्र किंवा राज्य सरकारकडून विनंती केल्यास, उच्च न्यायालय सर्वसाधारण अधिकाराने किंवा विशेष आदेशाने कोणत्याही व्यक्तीस विशिष्ट प्रकरणांच्या संदर्भात त्याला सर्व अधिकार देईल जे प्रथम श्रेणीच्या न्यायदंडाधिकार्यांना किंवा न्यायिक दंडाधिकारी दुसरा वर्ग यांना देऊ शकते. अशा दंडाधिकार्यांना विशेष न्यायिक दंडाधिकारी असे संबोधले जाईल, आणि त्यांची नेमणूक एका वेळी एका वर्षापेक्षा जास्त नसावी.

(1) 11 (2) 12 (3) 13 (4) 14

Under Section _____ of Cr.P.C., if requested by the Central or State Government, the High Court may by general or special order confer upon any person all or any of the powers conferred or conferrable, on a Judicial Magistrate of the first class or of the second class, in respect to particular cases. Such Magistrates shall be called special Judicial Magistrates and shall be appointed for such term, not exceeding one year at a time.

(1) 11 (2) 12 (3) 13 (4) 14

65. फौजदारी प्रक्रिया संहिता, 1973 कलम 174(3) अन्वये जिल्हा न्यायदंडाधिकारी _____ कारणांकरिता प्रेताचे पोस्टमार्टम शल्यचिकीत्सक किंवा शासन नियुक्त वैद्यकीय अधिकाऱ्यांकडून सक्तीचे करतो.

(1) 3 (2) 5 (3) 4 (4) 6

According to Section 174(3) of the Criminal Procedure Code, 1973, there are _____ reasons for which the District Magistrate shall forward the body, with a view to it being examined by civil surgeon or medical officer appointed by the State Government.

(1) 3 (2) 5 (3) 4 (4) 6

कच्च्या कामासाठी जागा / SPACE FOR ROUGH WORK

66. भारतीय साक्षीपुरावा अधिनियम, 1872 मधील कितव्या प्रकरणामध्ये लेखी पुराव्या मुळे तोंडी पुरावा अपवर्जन करण्याच्या तरतूदी दिलेल्या आहेत ?

- | | |
|---------------|-----------------|
| (1) प्रकरण IV | (2) प्रकरण IV A |
| (3) प्रकरण V | (4) प्रकरण VI |

Under which of the following Chapters of the Indian Evidence Act, 1872 are the provisions given regarding the exclusion of oral evidence by documentary evidence ?

- | | |
|----------------|------------------|
| (1) Chapter IV | (2) Chapter IV A |
| (3) Chapter V | (4) Chapter VI |

67. भारतीय साक्षीपुरावा अधिनियम, 1872 मधील खालीलपैकी कोणत्या कलमामध्ये शासनाच्या प्राधिकरणान्वये तयार केलेले नकाशे किंवा आराखडे या संबंधीच्या गृहीतकाची तरतूद दिलेली आहे ?

- | | | | |
|------------|------------|--------------|--------------|
| (1) कलम 81 | (2) कलम 83 | (3) कलम 85 A | (4) कलम 85 C |
|------------|------------|--------------|--------------|

Under which of the following Sections of the Indian Evidence Act, 1872 is the provision given regarding presumption as to maps or plans made by authority of government ?

- | | | | |
|----------------|----------------|------------------|------------------|
| (1) Section 81 | (2) Section 83 | (3) Section 85 A | (4) Section 85 C |
|----------------|----------------|------------------|------------------|

68. भारतीय साक्षीपुरावा कायदा अधिनियमातील तरतूदी _____ मधील न्यायिक कार्यवाहीना लागू आहे.

- | | |
|---------------------|----------------------|
| अ. दिवाणी न्यायालये | ब. फौजदारी न्यायालये |
| क. लष्करी न्यायालय | ड. लवाद |

पर्यायी उत्तरे :

- | | |
|------------------|---------------------|
| (1) फक्त अ आणि ड | (2) फक्त अ, ब आणि क |
| (3) फक्त ब फक्त | (4) वरीलपैकी सर्व |

Provisions of the Indian Evidence Act apply to Judicial Proceedings before _____.

- | | |
|------------------|--------------------|
| a. Civil Courts | b. Criminal Courts |
| c. Court Martial | d. Arbitrator |

Answer Options :

- | | |
|------------------|----------------------|
| (1) Only a and d | (2) Only a, b and c |
| (3) Only b | (4) All of the above |

69. भारतीय साक्षीपुरावा अधिनियम, 1872 मधील कलम 14 मध्ये खालीलपैकी कोणती तरतूद दिलेली आहे ?
- (1) एखादा हक्क किंवा रूढी याबाबत प्रश्न असेल तेव्हा संबंध असलेली तथ्ये.
 - (2) मानसिक किंवा शारीरिक अवस्था अथवा शारीरिक संवेदना यांचे अस्तित्व दर्शविणारी तथ्ये.
 - (3) एखादी कृती अपघाती होती की उद्देश्यपूर्ण होती या प्रश्नाशी संबंधित तथ्ये.
 - (4) व्यवहारक्रमाचे अस्तित्व केव्हा संबंधित असते.

Which of the following is provided under Section 14 of the Indian Evidence Act, 1872 ?

- (1) Facts relevant when right or custom is in question.
- (2) Facts showing existence of state of mind or of bodily feelings.
- (3) Facts bearing on question whether act was accidental or intentional.
- (4) Existence of course of business when relevant.

70. भारतीय साक्षी पुराव्याच्या अधिनियमानुसार गृहितकाचे _____ प्रकार आहेत.

- (1) तीन
- (2) दोन
- (3) चार
- (4) पाच

As per the Indian Evidence Act, presumptions are of _____ kinds.

- (1) three
- (2) two
- (3) four
- (4) five

71. भारतीय साक्षीपुरावा कायद्याच्या कोणत्या कलमाद्वारे अग्रगण्य/गर्भित प्रश्नांची व्याख्या दिलेली आहे ?

- (1) कलम 2(f)
- (2) कलम 2(m)
- (3) कलम 141
- (4) कलम 142

Which Section of the Indian Evidence Act defines leading questions ?

- (1) Section 2(f)
- (2) Section 2(m)
- (3) Section 141
- (4) Section 142

72. विशिष्ट अटीची पूर्तता केल्यास इलेक्ट्रॉनिक नोंदी दस्तऐवज म्हणून धरता येतील आणि पुरावा म्हणून त्याचा वापर करता येईल. बरील सुधारणा भारतीय साक्षीपुरावा कायदा, 1872 मध्ये _____ या वर्षी करण्यात आली.

- (1) 1999
- (2) 1960
- (3) 2000
- (4) 2008

If certain criteria are fulfilled, the electronic records may be regarded as documents and may be used as an evidence. This amendment was made in the year _____ to the Indian Evidence Act, 1872.

- (1) 1999
- (2) 1960
- (3) 2000
- (4) 2008

73. 'अ' वर गुन्ह्याचा आरोप आहे.

गुन्हा घडल्यानंतर लगेचच 'अ' हा आपल्या घरातून परागंदा झाला हे तथ्य वादतथ्यांच्या नंतरचे आणि त्यांच्यामुळे परिणाम झालेले वर्तन म्हणून भारतीय साक्षीपुरावा अधिनियम च्या कलम _____ खाली संबद्ध आहे.

- (1) 5
- (2) 7
- (3) 9
- (4) 8

'A' is accused of crime.

The fact that soon after the commission of the crime, 'A' absconded from his house, is relevant under Section _____ of the Indian Evidence Act as conduct subsequent to and affected by facts in issue.

- (1) 5
- (2) 7
- (3) 9
- (4) 8

कच्च्या कामासाठी जागा / SPACE FOR ROUGH WORK

74. पुढील उदाहरणाचा भारतीय साक्षीपुरावा कायद्याच्या संदर्भात विचार करा :

“A ने B वर ₹ 2,00,000 (₹ दोन लाख) वसूल करण्यासाठी दावा लावला. त्याने त्यासंबंधी नोंदी आपल्या जमाखर्चाच्या वहीत केल्या होत्या. त्या B ला दाखवल्या आणि B हा तेवढ्या रुपयांचे आपल्याला देणे लागतो असे म्हटले.”

वरील उदाहरणाच्या संदर्भात खालीलपैकी योग्य विधान कोणते ?

- (1) नोंदी समर्पक नाहीत.
- (2) नोंदी समर्पक असून पुरेशा आहेत.
- (3) नोंदी समर्पक आहेत, परंतू कर्ज सिद्ध करणारा आणखी एखादा पुरावा असल्याशिवाय पुरेशा नाहीत.
- (4) नोंदी समर्पक व पुरेशा नाहीत.

Study the following example in relation to Indian Evidence Act :

“A sues B for ₹ 2,00,000 (₹ two lakhs) and shows entries in his account book showing B to be in debt to him to this amount.

Choose the correct statement in relation to the above example.

- (1) The entries are not relevant.
- (2) The entries are relevant and sufficient.
- (3) The entries are relevant, but are not sufficient without other evidence, to prove the debt.
- (4) The entries are neither relevant nor sufficient.

75. भारतीय साक्षीपुरावा कायद्यासंदर्भात पुढील विधानांचे परिक्षण करा.

A. पुरावा कायद्याचा मूलभूत नियम असा आहे की ऐकीव पुरावा सहसा ग्राह्य धरत नाहीत.

B. तोंडी पुरावा याचा अर्थ साक्षीदारानी कोर्टासमोर केलेली विधाने.

योग्य उत्तर निवडा.

- (1) A बरोबर असून, B चूक आहे
- (2) A चूक असून, B बरोबर आहे
- (3) A आणि B दोन्ही बरोबर आहेत
- (4) A आणि B दोन्ही चूक आहेत

Examine the following statements in relation to the Indian Evidence Act :

A. It is a fundamental rule of law of evidence that hearsay evidence is not admissible.

B. Oral evidence means all statements made before the court by witnesses.

Choose the correct answer.

- (1) A is correct, B is wrong
- (2) A is wrong, B is correct
- (3) Both A and B are correct
- (4) Both A and B are wrong

76. एका मुलाकडे पिवळा व निळा मेणखडू आहे आणखी एका मुलाकडे हिरवा आणि निळा मेणखडू आहे. तत्त्वकडे पिवळा खडू नाही. सुमाकडे हिरवा खडू आहे, परंतु लाल रंगाचा नाही. जानकडे पिवळा मेणखडू आहे. दोनीकडे निळा खडू आहे परंतु हिरवा नाही.

‘प्रत्येकाकडे असलेल्या खडूंचे रंग कोणते आहेत’ या प्रश्नासंदर्भात खाली दिलेल्या अधिकच्या विदेचा पुरेसेपणा/आवश्यकता निश्चित करा.

जास्तीची विदा विधाने :

अ. प्रत्येक मुलाकडे फक्त दोनच खडू आहेत.

ब. प्रत्येक रंगाचे फक्त दोन खडू आहेत.

पर्यायी उत्तरे :

- (1) परिच्छेदात दिलेली विदा आवश्यक व पुरेशी आहे.
- (2) फक्त अ आवश्यक व पुरेशी आहे.
- (3) अ व ब या दोन्ही आवश्यक व पुरेशा आहेत.
- (4) फक्त ब आवश्यक व पुरेशी आहे.

One child has a yellow and a blue crayon and another has a green and a blue crayon. Tatva does not have a yellow crayon. Suma has a green crayon but not a red one. Jan has a yellow crayon. Doni has a blue crayon but not a green one.

Decide the sufficiency/necessity of additional data given below with respect to the above information and question : ‘What is the colour of crayons each one is having’ ?

Additional data statements :

- a. Each child has only two crayons.
- b. There are only two crayons of each colour.

Answer Options :

- (1) Data given in the paragraph is necessary and sufficient.
- (2) Only a is necessary and sufficient.
- (3) Both a and b are necessary and sufficient.
- (4) Only b is necessary and sufficient.

कच्च्या कामासाठी जागा / SPACE FOR ROUGH WORK

77. C चे U शी नाते काय आहे या प्रश्नासंदर्भात दिलेल्या पुढील विवेचा पुरेपणा निश्चित करा.

विदा विधाने :

अ. R ची बहीण J हिने C चा भाऊ L शी लग्न केले असून, तो आईवडिलांचा एकटा मुलगा आहे.

ब. U ही L आणि J यांची एकटी मुलगी आहे.

पर्यायी उत्तरे :

- (1) फक्त अ पुरेशी आहे आणि ब ची आवश्यकता नाही.
- (2) अ आणि ब या दोन्ही आवश्यक आणि पुरेशी आहे.
- (3) फक्त अ किंवा ब पुरेशी आहे.
- (4) अ किंवा ब याशिवाय अधिक विदा आवश्यक आहे.

Decide sufficiency of data with respect to the question : How is C related to U ?

Data statement :

- a. R's sister J is married to C's brother L, who is the only son of his parents.
- b. U is the only daughter of L and J.

Answer Options :

- (1) Only a is sufficient and b is not necessary.
- (2) Both a and b are necessary and sufficient.
- (3) Either a or b is sufficient.
- (4) Apart from a and b more data is necessary.

78. A, B, C व D या चार संशयितांची चौकशी झाली. जर या पैकी एक व्यक्ती खोटे बोलत असेल तर त्यांचे प्रतिसाद अभ्यासून योग्य पर्याय निवडा.

- a. B ने फसवल्याशिवाय C फसवत नाही.
- b. A किंवा B ने फसवले.
- c. B ने फसवले नाही, मी फसवले.
- d. B ने फसवले.

पर्यायी उत्तरे :

- (1) C खोटे बोलली, B ने फसवले.
- (2) B खोटे बोलली, B ने फसवले.
- (3) A खोटे बोलली, C ने फसवले.
- (4) D खोटे बोलली, C ने फसवले.

Four suspects A, B, C and D were interrogated. Study their responses and select the correct option if only one person is lying.

- a. C won't cheat unless B cheated.
- b. Either A or B cheated.
- c. B didn't cheat, I cheated.
- d. B cheated.

Answer Options :

- (1) C lied, B cheated.
- (2) B lied, B cheated.
- (3) A lied, C cheated.
- (4) D lied, C cheated.

79. विसंगत घटक निवडा.

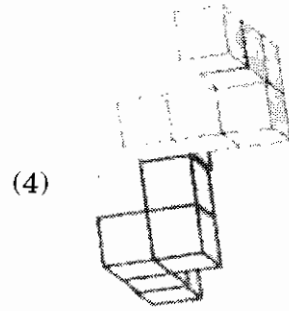
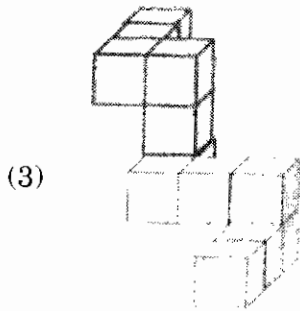
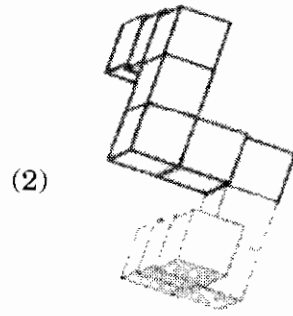
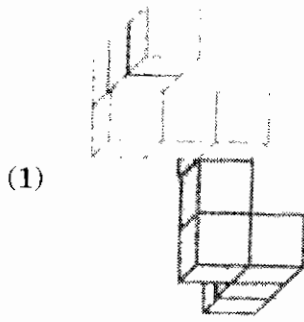

Select the odd object.

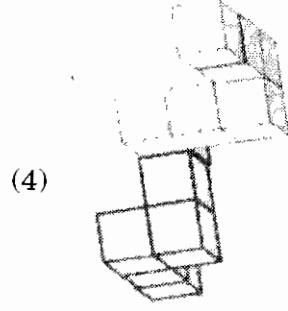
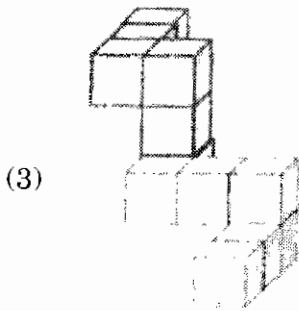
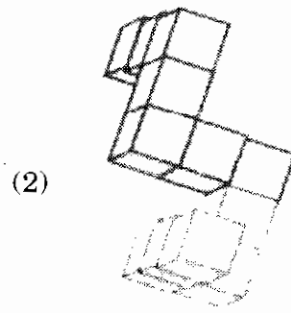
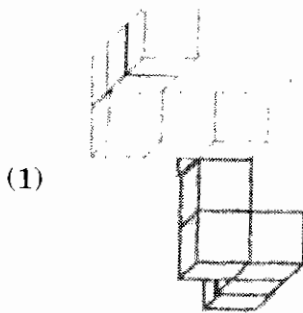

80. पुढे सहा विधाने आणि त्यानंतर त्यातल्या तीन विधानांचे एकत्रीकरण दिले आहे. तर्कसंगत एकत्रीकरण निवडा.

विधाने :

- अ. सर्व चेंडू बाहुल्या आहेत.
- ब. सर्व दांडफळ्या बाहुल्या आहेत.
- क. सर्व दांडफळ्या चेंडू आहेत.
- ड. काही दांडफळ्या बाहुल्या आहेत.
- इ. काही बाहुल्या चेंडू आहेत.
- फ. एकही चेंडू बाहुली नाही.

पर्यायी उत्तरे :

- (1) क, ड आणि इ (2) क, इ आणि फ (3) अ, क आणि ड (4) ब, इ आणि फ

Given below are six statements and then four sets of combinations of three given statements. Select the combination that is logically related.

Statements :

- a. All balls are dolls.
- b. All bats are dolls.
- c. All bats are balls.
- d. Some bats are dolls.
- e. Some dolls are balls.
- f. No ball is doll.

Answer Options :

- (1) c, d and e (2) c, e and f (3) a, c and d (4) b, e and f

81. गावाच्या लोकसंख्येत एकावर्षी 5% ने वाढ होते, तर त्याच्या पुढच्या वर्षी 5% ने घट होते. दुसऱ्या वर्षाच्या अखेरीस जर लोकसंख्या 35,112 होती, तर पहिल्या वर्षाच्या सुरवातीस गावाची लोकसंख्या किती होती ?

- (1) 35,100 (2) 35,200
(3) 35,204 (4) 35,225

During one year, the population of a village increases by 5% and the next year it diminishes by 5%. If at the end of the second year the population was 35,112, what was it at the beginning of the first year ?

- (1) 35,100 (2) 35,200
(3) 35,204 (4) 35,225

82. मालिकेतील पुढील पद शोधा :

EWC, JSF, OOI, TKL, ?

- (1) VDX
- (2) YGO
- (3) QQK
- (4) YGP

Find the next term in the series :

EWC, JSF, OOI, TKL, ?

- (1) VDX
- (2) YGO
- (3) QQK
- (4) YGP

83. एका गावातील 800 लोकांपैकी 288 लोक चहा घेतात, 188 कॉफी घेतात व 324 दूध घेतात. एकूण लोकांपैकी 84 दूध व चहा घेतात. 80 कॉफी व दूध, 100 कॉफी व चहा ही दोन्ही पेये घेतात. 20 लोक तीनही पेये घेतात. तर एकही पेय न घेणाऱ्या लोकांची संख्या किती ?

- (1) 576
- (2) 468
- (3) 332
- (4) 244

In a village, 288 people out of 800 drink tea, 188 people drink coffee and 324 people drink milk. 84 out of total people drink milk and tea, 80 people coffee and milk, 100 people coffee and tea, 20 people drink all the three drinks. Then what is the number of people who don't take any drink ?

- (1) 576
- (2) 468
- (3) 332
- (4) 244

कच्च्या कामासाठी जागा / SPACE FOR ROUGH WORK

84. पुढील परिच्छेदात वापरलेली अनुमान प्रक्रिया अभ्यासा आणि यादीतील सर्वात जवळून त्याच प्रकारची अनुमान प्रक्रिया वापरेला युक्तिवाद निवडा.

त्यावेळेच्या आर्थिक परिस्थितीमुळे शासनाला एकतर चलनाला परदेशी बाजारात थेट पाठबळ देणे किंवा व्याजदरात वाढ करणे भाग होते. तथापि राजकीय आत्मघात टाळण्यासाठी त्याने व्याजदर वाढवले नाहीत. त्यामुळे शासनाने खर्चिक आहे हे माहित असूनही रुपयाला पाठबळ देण्याचा निर्णय घेतला.

पर्यायी उत्तरे :

- (1) जर राजाने डॉक्टरांच्या सल्ला मानला असता आणि तो घरी राहिला असता तर एव्हाना तो पूर्णतया बरा झाला असता. तथापि त्याने वेळ काढला नाही आणि तो अजूनही बरा झालेला नाही.
- (2) आरोग्य केंद्रात पॉल आणि जगन हे दोन डॉक्टर आहेत. पॉल व्यक्तिगत चौकशी करत रुग्णांचे स्वागत करतो, परंतु जगनला फक्त आरोग्य समस्यांत अधिक रस असतो. म्हणून मला जगनला भेटण्याची इच्छा आहे.
- (3) तुला एकतर वावडे झाले असावे किंवा जिवाणू संसर्ग झाला असावा असे या लक्षणांवरून दिसत आहे. जर तो विषाणू असेल तर त्यावर उपयुक्त उपचार उपलब्ध नाही म्हणून तू त्यावर ते वावडे आहे असे धरून उपचार चालू करू शकतेस.
- (4) कार्लला वेदनाशामक गोळीची गरज होती आणि आम्ही एकतर पॅरासेटॅमॉल किंवा अॅस्पिरिन ठेवतो. पण त्याला पॅरासेटॅमॉलचे वावडे असल्यामुळे त्याला अॅस्पिरिन घ्यावे लागले.

Study the kind of reasoning used in the passage below and select from the list the argument that uses most closely identical reasoning.

Economic situation at that time forced the government either to support the currency directly in foreign markets or to increase interest rates. However, to avoid political suicide it did not raise interest rates. Government therefore, though it turned out to be costly, decided to support the rupee.

Answer Options :

- (1) Raja would have recovered completely by now if he had followed the doctor's advice and stayed at home. However, he did not take time off and is not well yet.
- (2) There are two doctors at the health centre, Paul and Jagan. Paul greets patients with personal inquiry, but Jagan is more interested in health problems only. So I hope to see Jagan.
- (3) These symptoms indicate that you either have an allergy or you are infected by virus. If it is a virus, no useful treatment is available for it so you may as well treat it as an allergy.
- (4) Carl needed a pain-killer and we stock either paracetamol or aspirin. But given that he is allergic to paracetamol, he had to take the aspirin.

85. जमिल त्याच्या सायकलवरून त्याच्या घराच्या पूर्वेला 2 किमी त्याच्या मैत्रिणीला, दानाला तिच्या घरी भेटायला गेला. या ठिकाणाहून हे दोन मित्र स्वतंत्र सायकलवरून 5 किमी दक्षिणेला त्यांच्या मैत्रिणीला, सुमाला तिच्या घरी भेटायला गेले. या ठिकाणाहून हे तिघे मित्र स्वतंत्र सायकलवरून 9 किमी उत्तरेला, 2 किमी पश्चिमेला आणि शेवटी 9 किमी दक्षिणेला गेले व येथे त्यांची सायकलस्वारी संपली. कोण त्याच्या/तिच्या/त्यांच्या घराच्या सर्वात जवळ आहे/आहेत ?

- | | |
|-------------------|-------------------|
| (1) जमिल आणि दाना | (2) दाना आणि सुमा |
| (3) जमिल आणि सुमा | (4) सुमा |

Jamil rides on his cycle 2 km east of his home to meet his friend Dana at her home. From here the two friends with separate cycles, cycled 5 km south to meet their friend Suma at her home. From this point the three friends with separate cycles, cycled 9 km to north, 2 km to west and finally 9 km to south where they complete their ride. Who is closest to her/his/their own home ?

- | | |
|--------------------|-------------------|
| (1) Jamil and Dana | (2) Dana and Suma |
| (3) Jamil and Suma | (4) Suma |

86. पुढील मांडणीतील रिकाम्या जागेसाठी तर्कसंगत प्रतिमासंच निवडा :

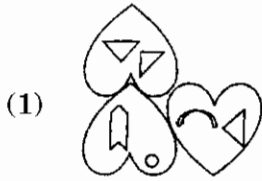
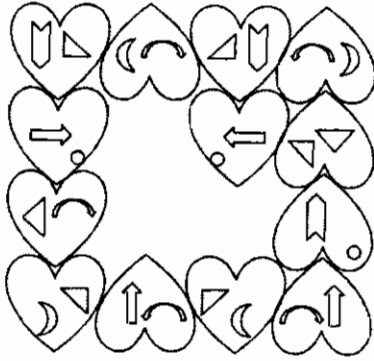

Select the set of images for the empty places in the following arrangement :

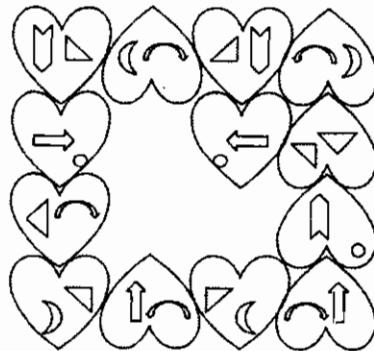

87. काही मित्र कबड्डी पाहत आहेत. हाना 308 या आसनावर बसली आहे. हानाच्या उजव्या बाजूला 311 व्या आसनावर मंजू बसली आहे. हानाच्या डाव्या बाजूच्या आसनावर गगन बसला आहे. अब्बास गगनच्या डाव्या बाजूला बसला आहे. अब्बास व गगन यांच्या दरम्यानच्या तीन आसनांवर या सर्वांना अपरिचित असलेले लोक बसले आहेत. अब्बास बसलेल्या आसनाचा क्रमांक दिलेल्या पर्यायांतून निवडा.

- (1) 313 (2) 314
(3) 303 (4) 302

Some friends are watching Kabaddi. Hana is occupying seat 308. Manju is occupying seat 311 that is to the right of Hana. In the seat left to Hana, Gagan is sitting. Abbas is sitting to the left side of Gagan. Three seats between Abbas and Gagan are occupied by strangers. Select the seat number occupied by Abbas from the given options.

- (1) 313 (2) 314
(3) 303 (4) 302

88. एक वर्तुळाकार चालण्याचा मार्ग आहे आणि त्याच्या बाह्य कडेने O, P, Q, R, S, T, U व V अशी नामनिर्देशने असलेली आठ झाडे समान अंतरावर लावलेली आहेत. X ही व्यक्ती एकसमान गतीने t या कालावधीत O ते Q इतके अंतर चालते. त्याच वेळी Y ही व्यक्ती एकसमान गतीने t या कालावधीत S पर्यंतचे अंतर P पासून चालते. या दोनही व्यक्तींनी एका दिशेने व एकाच क्षणी चालायला सुरुवात केली. चालायला सुरुवात केल्यानंतर या दोन व्यक्ती X आणि Y, एका बिंदूपाशी ज्या वेळी असतील तिची निवड करा.

- (1) $5t$
(2) $6t$
(3) $7t$
(4) $8t$

There is a circular jogging track and on its periphery eight plants labelled O, P, Q, R, S, T, U and V are planted at equal distance. Person X walks from plant O to Q with uniform speed in time t . At the same time, Person Y walks to S from P with uniform speed in time t . Both the persons started walking in the same direction and at the same instance. Select the time after the start at which persons X and Y will be at the same point.

- (1) $5t$
(2) $6t$
(3) $7t$
(4) $8t$

89. एका अशासकीय संस्थेला चार मुलांना राज्यस्तरीय सायकल स्पर्धेसाठी प्रायोजित करायचे आहे. निवडीसाठी सारख्या क्षमतेची सात मुले उपलब्ध आहेत. रॉजर, तानू, सिसिलिया, अमन, धनू, मीरा आणि गुन्ना ही ती मुले आहेत. अशासकीय संस्थेला एका कुटुंबातून एकच मूल निवडायचे आहे आणि मुलगे व मुली यांची संख्या समान ठेवायची आहे. यापैकी सिसिलिया, मीरा व गुन्ना या मुली आहेत. रॉजर व तानू हे दोघेच भाऊ आहेत. सिसिलिया ही एकुलता मुलगा अमनची एकुलती बहीण आहे. मीरा व गुन्ना या एका कुटुंबातील नाहीत.

पुढील पर्यायांतून सर्वात अधिक स्वीकारार्ह गट दिलेल्या माहितीच्या आधारे निवडा :

- (1) रॉजर, धनू, अमन व सिसिलिया
- (2) तानू, सिसिलिया, मीरा व अमन
- (3) अमन, गुन्ना, रॉजर व मीरा
- (4) सिसिलिया, तानू, मीरा व रॉजर

An NGO wants to sponsor four children for State Level Cycling Meet. Seven children, equally competent, are available for selection. They are Roger, Tanu, Sicilia, Aman, Dhanu, Meera and Gunna. The NGO wants to select only one child from one family and equal number of girls and boys. Among these Sicilia, Meera and Gunna are girls. Roger and Tanu are two brothers. Sicilia is the only sister of Aman who is the only son. Meera and Gunna are not from the same family.

Select the most acceptable group from the following options to the NGO :

- (1) Roger, Dhanu, Aman and Sicilia
- (2) Tanu, Sicilia, Meera and Aman
- (3) Aman, Gunna, Roger and Meera
- (4) Sicilia, Tanu, Meera and Roger

90. A या लेखकाची 5 वेगवेगळी पुस्तके, B या लेखकाची 3 वेगवेगळी पुस्तके आणि C या लेखकाची 6 वेगवेगळी पुस्तके आहेत. यातील किमान एक पुस्तक किती प्रकारे वाचकाला देता येईल ती संख्या निवडा.

- (1) $2^{10} - 1$
- (2) $2^{11} - 1$
- (3) $2^{12} - 1$
- (4) $2^{14} - 1$

There are 5 different books by author A, 3 different books by author B and 6 different books by author C. Select the number of ways in which at least one book can be given away to a reader.

- (1) $2^{10} - 1$
- (2) $2^{11} - 1$
- (3) $2^{12} - 1$
- (4) $2^{14} - 1$

कच्च्या कामासाठी जागा / SPACE FOR ROUGH WORK.

91. कोणते विधान महाराष्ट्रातील शहरीकरणाच्या संदर्भात चुकीचे आहे ?

- (1) सर्वात जास्त प्रमाणात नागरीकरण मुंबई व भोवतालच्या परिसरात केंद्रीत झाले आहे.
- (2) लहान व मध्यम शहरे एकात्मिक विकास योजना (IDSMT) डिसेंबर 1985 ला सुरू झाली.
- (3) 1951 नंतर वर्ग - 5 व वर्ग - 6 शहरांची लोकसंख्या हळूहळू कमी होत गेली.
- (4) 1951 नंतर वर्ग - 1 शहरांची लोकसंख्या झपाट्याने वाढीस लागली.

Which statement is **not** correct regarding the trends of urbanisation in Maharashtra ?

- (1) Most of the urban development is concentrated in and around Mumbai.
- (2) Scheme of Integrated Development of Small and Medium Towns (IDSMT) was launched in December 1985.
- (3) Since 1951 onwards, the population in Class - 5 and Class - 6 towns started declining gradually.
- (4) Since 1951 onwards, the population in Class - 1 cities started increasing at a rapid rate.

92. महाराष्ट्रातील खालीलपैकी कोणत्या जिल्ह्यात बॉक्साईटचे उत्पादन घेतले जाते ?

- (1) कोल्हापूर, सांगली, सिंधुदूर्ग
- (2) नागपूर, भंडारा, यवतमाळ
- (3) औरंगाबाद, बीड, उस्मानाबाद
- (4) नंदुरबार, धूळे, जळगाव

In which of the following districts of Maharashtra is bauxite produced ?

- (1) Kolhapur, Sangli, Sindhudurg
- (2) Nagpur, Bhandara, Yavatmal
- (3) Aurangabad, Beed, Osmanabad
- (4) Nandurbar, Dhule, Jalgaon

93. खालीलपैकी कोणत्या ठिकाणी उन्हाळ्यात दैनिक तापमान-कक्षा सर्वात कमी असेल ?

- (1) पुणे
- (2) सोलापूर
- (3) रत्नागिरी
- (4) अमरावती

Which of the following places will have the lowest daily temperature range in summer ?

- (1) Pune
- (2) Solapur
- (3) Ratnagiri
- (4) Amravati

कच्च्या कामासाठी जागा / SPACE FOR ROUGH WORK

P.T.O.

94. खालीलपैकी कोणती भीमा नदीची उपनदी **नाही** ?

- (1) इंद्रायणी (2) नीरा (3) इंद्रावती (4) सीना

Which of the following is **not** a tributary of the river Bhima ?

- (1) Indrayani (2) Nira (3) Indravati (4) Sina

95. कोणत्या जिल्ह्यांची सीमा ही कर्नाटक व तेलंगणा या दोन राज्यांना लागुन आहे/आहेत ?

- (1) लातूर
(2) नांदेड आणि लातूर
(3) गडचिरोली आणि नांदेड
(4) नांदेड

Boundary of which district/s is/are adjacent to the two States, Karnataka and Telangana ?

- (1) Latur
(2) Nanded and Latur
(3) Gadchiroli and Nanded
(4) Nanded

96. फयान चक्रीवादळ महाराष्ट्राच्या समुद्र किनाऱ्यावर _____ दरम्यान आढळले.

- (1) 11 नोव्हेंबर, 2009
(2) 12 डिसेंबर, 2007
(3) 01 नोव्हेंबर, 2006
(4) वरीलपैकी नाही

Phyan cyclonic storm hit the coast of Maharashtra during _____.

- (1) 11 November, 2009
(2) 12 December, 2007
(3) 01 November, 2006
(4) None of the above

कच्च्या कामासाठी जागा / SPACE FOR ROUGH WORK

97. खालील ठिकाणांचा त्यांच्या उंची प्रमाणे उतरता योग्य क्रम लावा :

- अ. हरिश्चंद्रगड
- ब. कुंभार्ली
- क. कळसूबाई
- ड. साल्हेर
- इ. रामटेक

पर्यायी उत्तरे :

- (1) क, ब, ड, अ, इ
- (2) क, ड, अ, ब, इ
- (3) क, अ, ड, ब, इ
- (4) ड, अ, ब, क, इ

Arrange the following places in descending order as per their height :

- a. Harishchandragad
- b. Kumbharli
- c. Kalsubai
- d. Salher
- e. Ramtek

Answer Options :

- (1) c, b, d, a, e
- (2) c, d, a, b, e
- (3) c, a, d, b, e
- (4) d, a, b, c, e

98. जोड्या जुळवा :

जिल्हा	वनक्षेत्र
अ. चंद्रपूर	i. येडशी-रामलिंग
ब. यवतमाळ	ii. अंधारी
क. उस्मानाबाद	iii. पैंगंगा
ड. रायगड	iv. कर्नाळा

पर्यायी उत्तरे :

	अ	ब	क	ड
(1)	iii	ii	iv	i
(2)	i	iii	ii	iv
(3)	ii	iii	i	iv
(4)	iv	ii	iii	i

Match the following :

District	Forest area
a. Chandrapur	i. Yedshi-Ramling
b. Yavatmal	ii. Andhari
c. Osmanabad	iii. Painganga
d. Raigad	iv. Karnala

Answer Options :

	a	b	c	d
(1)	iii	ii	iv	i
(2)	i	iii	ii	iv
(3)	ii	iii	i	iv
(4)	iv	ii	iii	i

कच्च्या कामासाठी जागा / SPACE FOR ROUGH WORK

99. महाराष्ट्रामधे झोपडपट्टी पुनर्वसन प्राधिकरणाचे (SRA) अध्यक्ष कोण आहेत ?

- (1) मुख्यमंत्री
- (2) उपमुख्यमंत्री
- (3) मुख्य सचिव
- (4) वरीलपैकी नाही

Who is the President of Slum Rehabilitation Authority (SRA) in Maharashtra ?

- (1) Chief Minister
- (2) Deputy Chief Minister
- (3) Chief Secretary
- (4) None of the above

100. खालील विधाने पहा :

- अ. प्रवरा नदी ही गोदावरीची उपनदी असून ती हरिश्चंद्र डोंगराच्या उत्तरेस स्थित आहे.
ब. वर्धा आणि वैनगंगा या गोदावरी नदीच्या उपनद्या आहेत.

पर्यायी उत्तरे :

- (1) विधान अ बरोबर आहे
- (2) विधान ब बरोबर आहे
- (3) विधान अ आणि ब बरोबर आहेत
- (4) विधान अ आणि ब बरोबर नाहीत

Observe the following statements :

- a. Pravara is a tributary of river Godavari and located to the north of Harishchandra mountain.
b. Wardha and Wainganga are the tributaries of river Godavari.

Answer Options :

- (1) Statement a is correct
- (2) Statement b is correct
- (3) Statements a and b are correct
- (4) Statements a and b are not correct

सूचना — (पृष्ठ 1 वरून पुढे.....)

- (8) प्रश्नपुस्तिकेमध्ये विहित केलेल्या विशिष्ट जागीच कच्चे काम (रफ वर्क) करावे. प्रश्नपुस्तिकेव्यतिरिक्त उत्तरपत्रिकेवर वा इतर कागदावर कच्चे काम केल्यास ते कॉपी करण्याच्या उद्देशाने केले आहे, असे मानले जाईल व त्यानुसार उमेदवारावर शासनाने जारी केलेल्या “परीक्षांमध्ये होणाऱ्या गैरप्रकारांना प्रतिबंध करण्याबाबतचे अधिनियम-82” यातील तरतुदीनुसार कारवाई करण्यात येईल व दोषी व्यक्ती कमाल एक वर्षाच्या कारावासाच्या आणि/किंवा रुपये एक हजार रकमेच्या दंडाच्या शिक्षेस पात्र होईल.
- (9) सदर प्रश्नपत्रिकेसाठी आयोगाने विहित केलेली वेळ संपल्यानंतर उमेदवाराला ही प्रश्नपुस्तिका स्वतःबरोबर परीक्षाकक्षाबाहेर घेऊन जाण्यास परवानगी आहे. मात्र परीक्षाकक्षाबाहेर जाण्यापूर्वी उमेदवाराने आपल्या उत्तरपत्रिकेचा भाग-1 समवेक्षकाकडे न विसरता परत करणे आवश्यक आहे.

नमुना प्रश्न

प्र. क्र. 201. सतीची चाल नष्ट करण्यासाठी कोणी मूलतः प्रयत्न केले ?

- (1) स्वामी दयानंद सरस्वती (2) ईश्वरचंद्र विद्यासागर
(3) राजा राममोहन रॉय (4) गोपाळकृष्ण गोखले

ह्या प्रश्नाचे योग्य उत्तर “(3) राजा राममोहन रॉय” असे आहे. त्यामुळे या प्रश्नाचे उत्तर “(3)” होईल. यास्तव खालीलप्रमाणे प्रश्न क्र. 201 समोरील उत्तर-क्रमांक “(3)” हे वर्तुळ पूर्णपणे छायांकित करून दाखविणे आवश्यक आहे.

प्र. क्र. 201. (1) (2) (3) (4)

अशा पद्धतीने प्रस्तुत प्रश्नपुस्तिकेतील प्रत्येक प्रश्नाचा तुमचा उत्तर-क्रमांक हा तुम्हाला स्वतंत्ररीत्या पुरविलेल्या उत्तरपत्रिकेवरील त्या त्या प्रश्नक्रमांकासमोरील संबंधित वर्तुळ पूर्णपणे छायांकित करून दाखवावा. ह्याकरिता फक्त काळ्या शाईचे बॉलपेन वापरावे, पेन्सिल वा शाईचे पेन वापरू नये.

कच्च्या कामासाठी जागा / SPACE FOR ROUGH WORK